

Ficha de manipulação

Painéis sandwich

Aspetos gerais

Segurança do produto:

É necessário ter em consideração a informação que consta na Ficha de Segurança do Produto, disponível mediante contacto com o serviço técnico.

Emballage :

A embalagem dos pacotes de painéis compreende:

- Base de paletes de poliestireno de alta densidade
- Proteção superior, lateral e separadores segundo o tipo de transporte
- Embalamento com película estirável



Descarga dos painéis

A descarga e manipulação dos painéis são da responsabilidade do cliente e realizar-se-ão com os meios apropriados para limitar a flecha dos painéis.

Antes de manipular os pacotes, deve-se verificar se o plástico estirável que segura os painéis está em bom estado e mantém a sua consistência.

As proteções inferiores de poliestireno permitem evitar danos nos painéis durante a respetiva descarga.

Cabe ao cliente a responsabilidade de examinar cada pacote com a remessa do mesmo, para verificar a quantidade, dimensões, estado dos painéis, estado da embalagem (para proceder à manipulação dos pacotes sem riscos), etc. Caso exista alguma anomalia ou danos no material, é necessário notificá-lo no documento de conformidade de entrega, juntamente com a assinatura do transportador.

Manipulação e descarga lateral mediante empilhador elevador:

Utilizando como base os paletes de poliestireno, o pacote deve ser elevado e/ou transportado com os garfos do empilhador. Estes devem ter uma superfície de apoio mínima de 9 cm de largura e 120 cm de comprimento.

A distância entre apoios deve ser, no mínimo, de 1,5 metros para pacotes de comprimento inferior a 7 metros. Para comprimentos superiores a 7 metros, devem-se utilizar garfos extensíveis ou dois empilhadores, deixando uma saliência máxima de 2,5 metros entre o último garfo e a extremidade do painel.

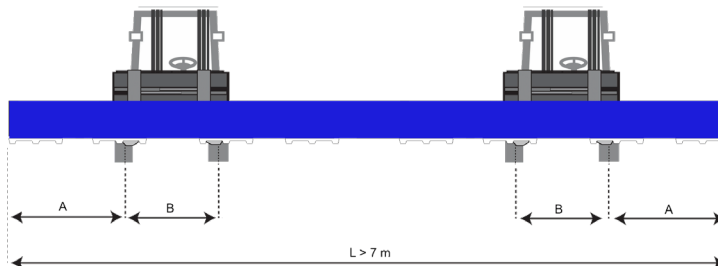
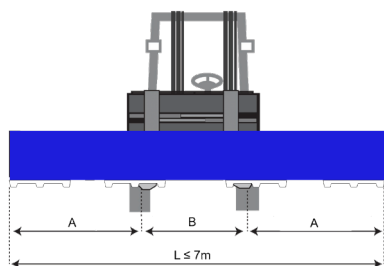

- Distância entre garfos: $B \geq 1,5 \text{ m}$
- $A \leq 2,5 \text{ m}$

Ficha de manipulação

Painéis sandwich

Descarga e manipulação por meio de grua:

Para a elevação por meio de grua e lingas, os pacotes devem ser protegidos com separadores, para evitar que as forças de esmagamento das lingas danifiquem o pacote ao levantar. Estes separadores devem ser colocados na base e na parte superior do painel, recomendando-se a utilização de cantoneiras para evitar fricções no painel.

Pour des panneaux de plus de 6 mètres, il faut utiliser un balancier pour ne pas endommager le panneau. Les bandes ou les points d'appui recommandés selon la longueur du panneau sont :

- Até 6 metros: 2 faixas
- De 6 a 9 metros: 3 bandas
- De 9 a 12 metros: 4 bandas
- De 12 a 15 metros: 5 bandas

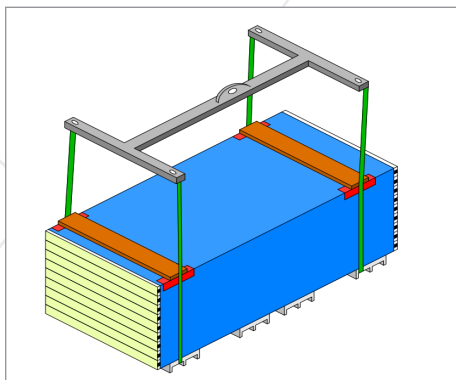

Durante a descarga com grua, os trabalhos terão que ser sinalizados, devendo-se respeitar as normas de Segurança e Higiene no trabalho, evitando a presença de pessoal sob cargas suspensas.

Manipulação manual:

Para a manipulação manual dos painéis na obra, deve-se ter em conta:

- Não deslizar os painéis uns sobre os outros.
- Em caso de transporte manual, segurar o painel a cada 3 metros, no máximo, transportando-o em posição perpendicular ao solo. En cas de transport manuel.

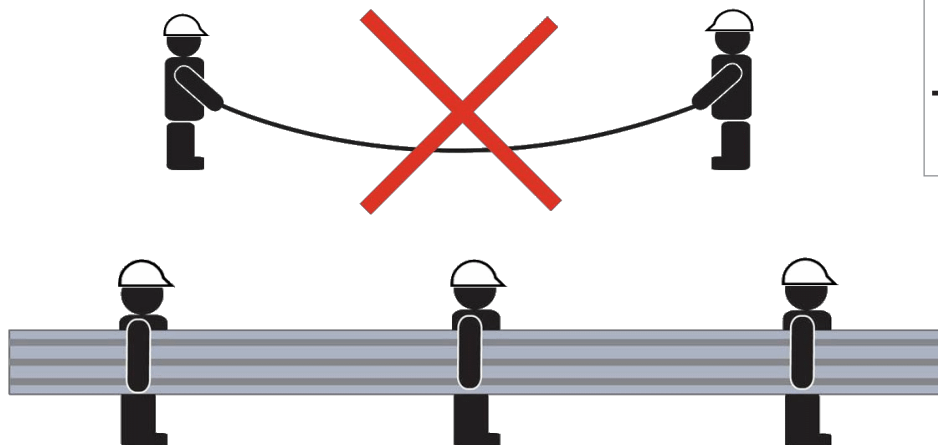
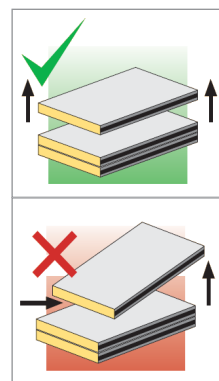

Ficha de manipulação

Painéis sandwich

Armazenamento



Limitar o tempo de armazenagem em obra a 3 meses. Depositar os pacotes num local coberto. Se tal não for possível, protegê-los com toldos impermeáveis não transparentes. Caso os painéis estejam revestidos com película de proteção, esta não deve ser exposta aos raios solares.

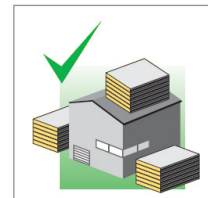

Armazenar os pacotes no solo ou diretamente na cobertura (painéis de cobertura), sobre uma superfície ventilada e ligeiramente inclinada (entre 1° e 5°) que favoreça o fluxo de uma eventual condensação e, assim, evite a estagnação de água. Não exagerar no número de pacotes armazenados sobrepostos, para evitar deformações nos painéis. Estas instruções também se aplicam a chapas e remates metálicos.

Ferramentas de trabalho e procedimento de corte

A HUURRE IBERICA não efetua a montagem dos painéis, que é confiada a empresas experientes. Antes de iniciar os trabalhos de montagem dos painéis, convém verificar as dimensões gerais da estrutura, assim como se está apurada e corretamente nivelada. A colocação do primeiro painel é essencial para a montagem correta do conjunto.

Desaconselha-se em absoluto a utilização dos painéis com fins estruturais ou para suportar elementos construtivos. Por este motivo, no caso de complementos de peso elevado que necessitem de apoio estrutural, é imprescindível que esse apoio se refira à estrutura do edifício e não aos painéis.

Ferramentas de trabalho:

Devem-se respeitar as instruções presentes nos manuais de utilização das diferentes ferramentas usadas durante a instalação das coberturas. Deverão, igualmente, providenciar-se as proteções individuais adequadas às ferramentas e coletivas apropriadas para o tipo de obra.

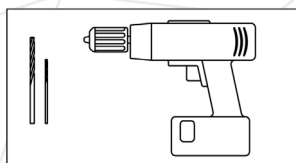

BERBEQUIM PORTÁTIL E BROCAS

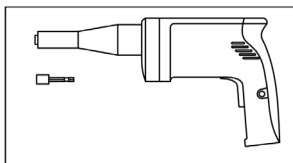

APARAFUSADORA COM CONTROLO DE TORQUE
Com inversão de marcha e limitador de profundidade
Com as respetivas chaves sextavadas

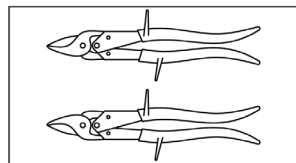

TESOURA PARA CHAPA
Modelo específico para corte à direita
Modelo específico para corte à esquerda

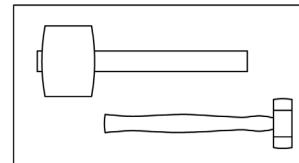

MAÇO
De borracha ou com cabeças plásticas

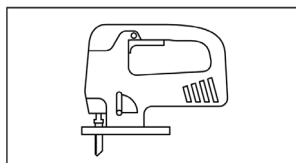

SERRA VERTICAL OU DE SABRE

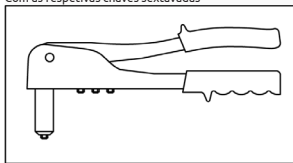

REBITADORA
Para rebites Φ 2 - 6 mm
Com os respetivos rebites

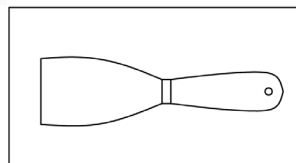

ESPÁTULA

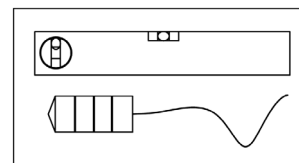

FIO DE PRUMO E NÍVEL

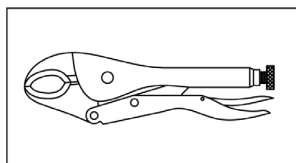

ALICATES DE PRESSÃO

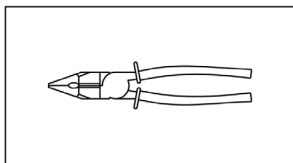

ALICATES UNIVERSAIS

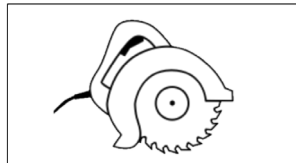

SERRA CIRCULAR

Ficha de manipulação

Painéis sandwich

Corte dos painéis

Tanto quanto seja possível, evitar cortar os painéis na obra. Deve-se utilizar uma serra vertical de dentes finos ou disco de corte a frio, procurando que o plano de corte correspondente seja perpendicular às chapas do painel.

Proteger a zona adjacente à secção de corte, para não deteriorar o revestimento das chapas. Não utilizar ferramentas de corte que produzam faíscas quentes.

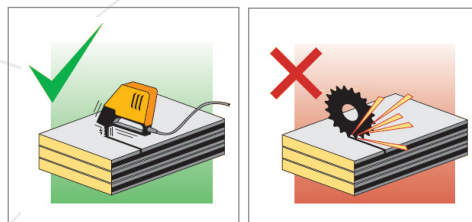

Metodologia de corte:

Traçado do corte:

- Determinar e proteger a superfície onde será realizado o corte e colocar uma fita adesiva ou de mascaramento para proteger da melhor forma a superfície acabada do painel.
- Com um marcador, traçar na fita a linha de guia por onde se vai executar o corte.

Realização do corte:

- Verificar se o traço está correto e proceder ao corte do painel com uma serra vertical. Caso se realize um corte a toda a espessura, assegurar-se de que o comprimento de corte da folha da serra é maior que a espessura do painel. Quando se corte por uma só face (necessário em sobreposições ou em instalações especiais), verificar se a folha da serra penetra no núcleo isolante até à profundidade desejada.
- Imediatamente após o corte, limpar cuidadosamente as partículas e resíduos metálicos que possam permanecer no bordo e/ou na superfície do painel, dado que, com o tempo, podem originar pontos de oxidação, danificando a pintura. Utilizar o aspirador, tanto na oficina, como nas áreas de montagem, assegurando constantemente que as superfícies do painel estejam limpas e isentas de resíduos de corte e partículas metálicas.

Acabamento do corte:

- Se for necessário, limar as arestas do painel até obter um acabamento perfeito. Retirar as fitas da superfície e limpar o painel até o deixar pronto para a instalação.

Corte com serra reta ou vertical:

Os dentes de corte da serra devem cortar na direção ascendente e o painel deve estar colocado com a face exterior no lado oposto à superfície de corte, para evitar que a força de corte do dente separe a chapa da espuma.

Corte com serra circular:

Os dentes do disco devem ser curtos e estar preparados para o corte de chapa metálica (disco diamantado ou semelhante). Para realizar o corte, apoia-se a máquina na face exterior do painel.

Considerações

Caminhar sobre painéis de lã de rocha sem uma superfície protetora pode provocar a delaminação das fibras.

Huurre Ibérica S.A.U.

Crta. C-65, km 16
E17244 Cassà de la Selva
Girona (Spain)

☎ (+34) 972 463 085

📠 (+34) 972 463 208

✉ huurre@huurreiberica.com

Descarregue a versão mais recente digitalizando o QR ou clicando [aqui](#).



A Huurre Ibérica reserva-se o direito de modificar o conteúdo deste documento sem aviso prévio. Foram feitos todos os esforços para garantir que o conteúdo desta publicação seja exato, mas a Huurre Ibérica e as suas empresas afiliadas não são responsáveis por quaisquer erros ou informações que possam ser enganosas. As sugestões relativas à utilização ou aplicação final dos produtos ou métodos de trabalho são meramente informativas e a Huurre Ibérica e as suas subsidiárias não assumem qualquer responsabilidade a este respeito.